

Powered by



HR 1290W 12В 90Вт/Эл

HR1290W - батарея с высокой энергоемкостью. Особенная кристаллическая решетка электродов позволила увеличить на 20% отдаваемую мощность по сравнению с батареями других серий. Она разработана для эксплуатации в режиме высоких токов разряда при коротком времени разряда. Срок службы: 5 лет в буферном режиме или более 260 циклов заряда-разряда в циклическом режиме при 100% разряде.



► Спецификация

Кол-во элементов в блоке	6
Номинальное напряжение	12
Емкость	90 Вт/Эл при 15-минутном разряде до $U_{кон.}$ - 1.67 В/Эл при 25 °С
Вес	6.8 кг
Максимальный ток разряда	300А(5 сек)
Внутреннее сопротивление	9.5 мОм
Диапазон рабочих температур	разряд: от -20°C до +50°C заряд: от -20°C до +40°C хранение: от -20°C до +40°C
Номинальная рабочая температура	25°C
Напряжение подзаряда	13.5 - 13.8 В при 25°C
Максимальный ток заряда	9.0 А (при заряде постоянным током), в режиме постоянного подзаряда I_{max} не ограничен
Напряжение заряда при циклическом режиме	14.4 - 15.0 В при 25°C
Саморазряд	низкий саморазряд, аккумулятор может храниться без подзаряда при 25°C более 6-ти месяцев.*
Выводы	под болт М5
Материал корпуса	ABS (акрило-бутадиен-стирол)

*Перед использованием батарею необходимо зарядить. При более высокой температуре окружающей среды время хранения сокращается.



► Размеры, мм:

Длина	Ширина	Высота	Высота (с клеммами)
181±2.0	76.2±1.0	167±2.0	167±2.0

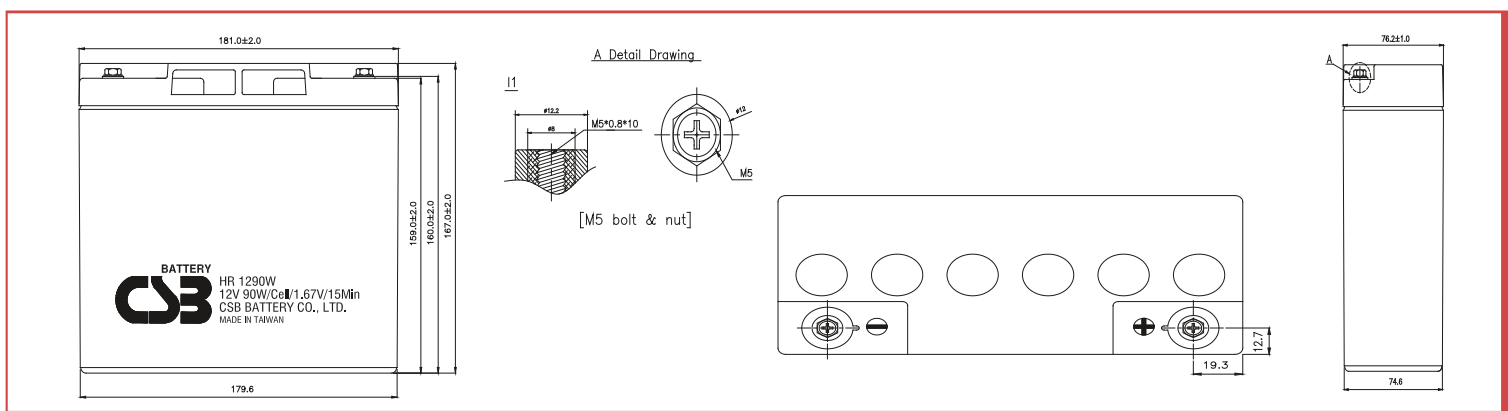

РАЗРЯД ПОСТОЯННЫМ ТОКОМ : А (25°C)

$U_{к/Т}$ разряда	2мин	4мин	6мин	8мин	10мин	15мин	20мин	30мин	60мин	90мин
1.60В	177	124	95.8	79.4	68	48.7	38.4	27.3	15.8	11.5
1.67В	156	114	90.2	77.6	65.2	48.4	38.1	27	15.7	11.4
1.70В	147	109	87.8	76.4	63.9	47.6	37.7	26.9	15.6	11.3
1.75В	131	102	82.9	72.8	61.1	46.2	37	26.3	15.5	11.2
1.80В	115	92.5	77.2	67.7	58	44	35.5	25.5	15.2	11.1
1.85В	98.6	82.9	70.8	60.8	53.3	40.7	32.6	23.8	14.5	10.6

РАЗРЯД ПОСТОЯННОЙ МОЩНОСТЬЮ : Вт/БЛОК (25°C)

$U_{к/Т}$ разряда	2мин	4мин	6мин	8мин	10мин	15мин	20мин	30мин	60мин	90мин
1.60В	1701	1282	1041	868	753	544	429	309	183	133
1.67В	1570	1193	989	850	734	540	428	307	182	132
1.70В	1509	1155	962	838	726	534	426	305	181	131
1.75В	1398	1087	913	802	704	520	416	300	179	130
1.80В	1282	1011	862	756	665	501	402	295	177	129
1.85В	1166	926	797	687	608	461	375	277	168	124

Зависимость срока службы от температуры

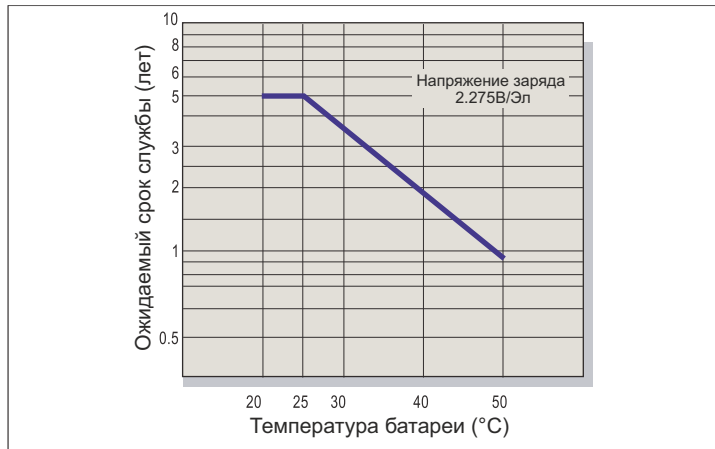

Саморазряд

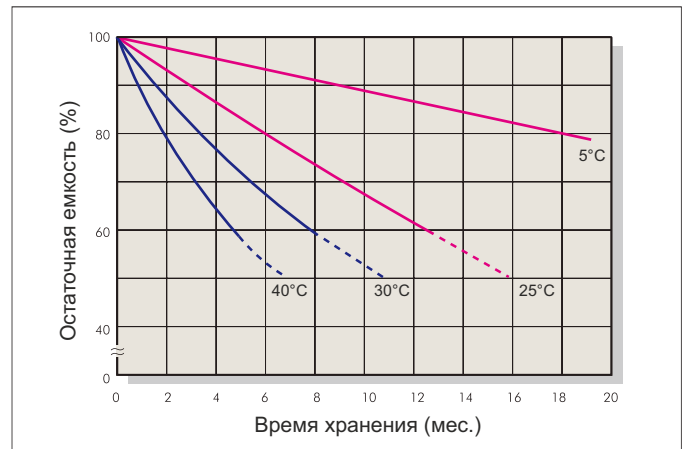

Характеристики заряда (буферный режим)

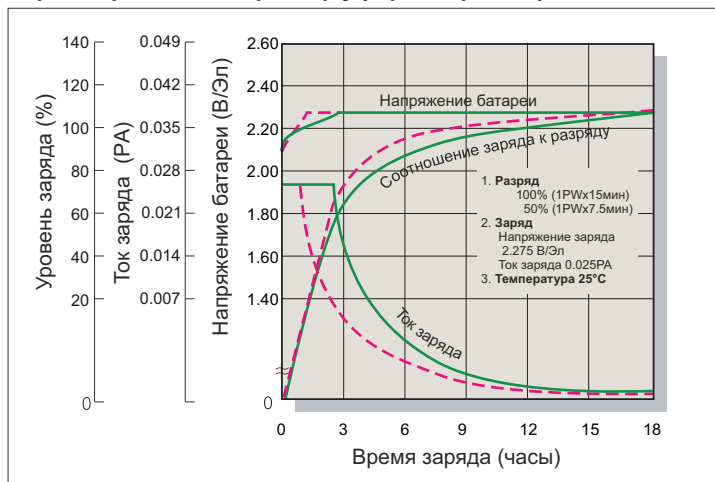

Зависимость кол-ва циклов от глубины разряда

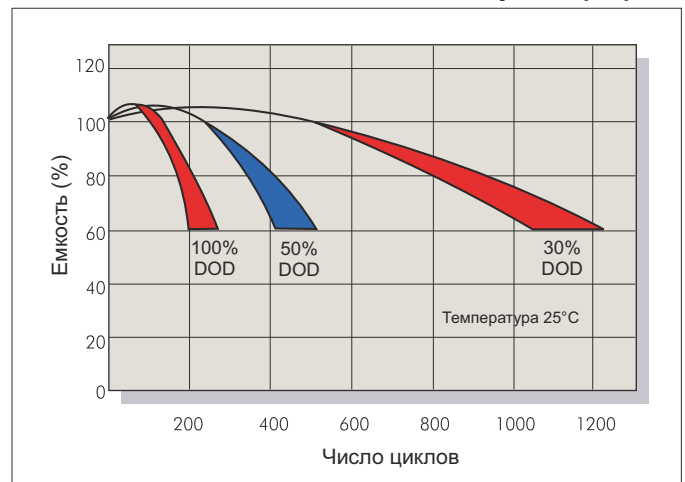

Характеристики заряда (циклический режим)

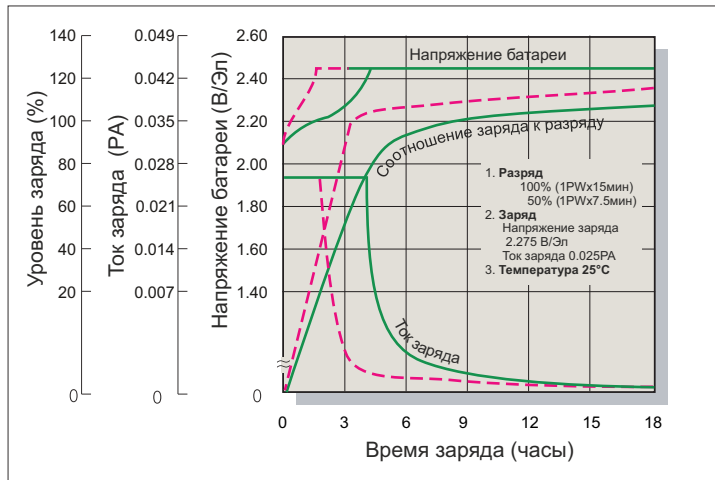

Разрядные характеристики

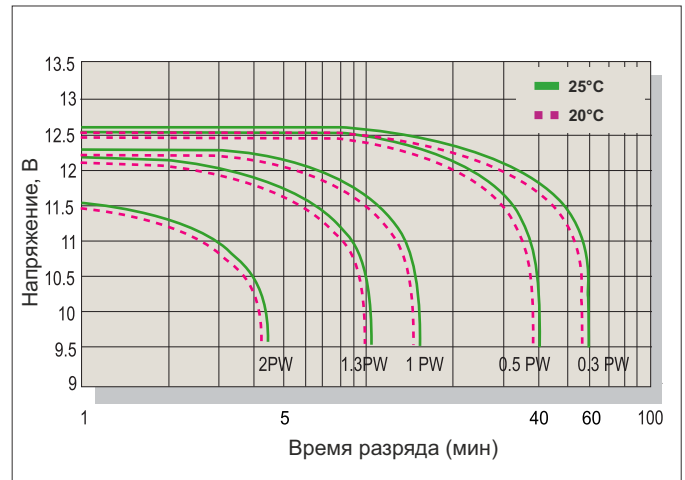

Заряд

Применение	Напряжение заряда(В/Эл)			Максимальный ток заряда
	Температура	Рекомендуемое значение	Диапазон значений	
Циклический режим	25°С	2.45	2.40-2.50	0.1РА
Буферный режим	25°С	2.275	2.25-2.30	

Разряд

Конечное напряжение (В/Эл)	1.75	1.70	1.60	1.30
Мощность разряда (Вт)	0.1P>(W)	0.1P<(W)<0.25P	0.25P<(W)<1.0P	(W)>1.0P